

SPORTS
EQUIPMENT



Polimat
SPORT MATS

Dzięki naszemu doświadczeniu oraz cennym uwagom od klientów, możemy przedstawić szeroki przegląd naszej oferty przeznaczonej dla dzieci, młodzieży i dorosłych.

Od 2003 roku produkujemy materace sportowe znane w Polsce i w ponad 30 krajach świata, ciesząc się niezmiennie najwyższym uznaniem wśród klientów.

Produkty oferowane przez naszą firmę są tworzone w oparciu o własne rozwiązania konstrukcyjne i unowocześniane dzięki sugestiom nauczycieli, trenerów i indywidualnych użytkowników.

Wysoką jakość naszych wyrobów i bezpieczeństwo użytkownika potwierdzają posiadane przez nas certyfikaty na zgodność z normami.

W związku ze znacznym wzrostem produkcji i potrzebą rozwoju firmy zmieniliśmy w 2019 roku siedzibę, przenosząc się do obszernych i nowoczesnie wyposażonych hal produkcyjnych i magazynowych. W nowej siedzibie uruchomiliśmy również produkcję nowego sprzętu sportowego, są to wyroby do gimnastyki ogólnorozwojowej, sportowej i korekcyjnej. Jesteśmy w trakcie uruchamiania wyrobów do innych dyscyplin sportowych. Najwyższa jakość naszych usług i produktów jest i będzie naszym priorytetem.

Thanks to our experiences and valuable comments and insights received from our Customers, we are able to present a wide offer addressed to both children and youth, as well as adults.

We have been producing sports mats since 2003, which are well-known in Poland and in over 30 countries. Our products enjoy consistently high recognition among our Customers.

Our products are created based on our own design solutions and modernized thanks to the suggestions of athletes, trainers and individual users.

The high quality and concern for the safety of users of our products are confirmed by certificates that comply with EU standards.

Due to the great interest in our products and the need for a significant increase in production, as well as the need to develop our company, in 2019 we moved our headquarters to spacious and modernly equipped production and warehouse halls. In the new factory, we launched the production of new sports equipment, such as sport gymnastics products. We are also in the process of launching the production of other sport equipment. The highest quality of our services and products is and will be our priority.



ROZSZERZENIE DZIAŁALNOŚCI

Wychodząc naprzeciw oczekiwaniom i sugestiom klientów oraz mając na uwadze obecny potencjał naszej firmy postanowiliśmy rozszerzyć ofertę wyrobów.

Uruchomiliśmy produkcję sprzętu do gimnastyki ogólnorozwojowej takiego jak: drabinki, ławki, skrzynie, kozły, równoważnie niskie.

W najbliższym czasie uruchomimy produkcję bramek do piłki nożnej i ręcznej, słupków do siatkówki i tenisa ziemnego oraz stojaków do skoku wzwyż i płotków lekkoatletycznych. Zapraszamy do współpracy.

BUSINESS EXPANSION

In order to meet the expectations and respond to the suggestions of our Customers and bearing in mind the current, greater potential of our company, we have decided to extend the offer with new products.

We have already started the production of gymnastics equipment such as: wall-bars, wooden benches, vaulting boxes, vaulting bucks and balance beams.

In the near future we plan to launch the production of football and handball goals, volleyball and tennis posts as well as high jump stands and athletic hurdles. We invite you to cooperation.

NOWE MATERIAŁY

W trosce o zdrowie naszych klientów, firma Polimat zgodnie z dyrektywami Parlamentu Europejskiego postanowiła wyeliminować w swojej produkcji ftalany, szkodliwe związki powodujące wiele chorób. W tej kwestii wyszliśmy poza standardy i wytyczne europejskie eliminując oprócz zalecanych sześciu aż trzynaście tych niebezpiecznych związków, co zostało potwierdzone certyfikatem z badań. Zatem miło nam poinformować iż nasze produkty są bezpieczne i całkowicie wolne od ftalanów.

Jednocześnie pragniemy poinformować, iż wprowadzamy nowe kolory do swojej kolorystyki.

NEW MATERIALS

In the interests of the health of our customers, in accordance with the directives of the EU, Polimat have decided completely eliminate from its production phthalates - harmful substances that cause many diseases. In this matter, we went beyond the standards and directives adopted by the EU, eliminating thirteen phthalates, not only six as it is recommended by EU. It is confirmed by a special certificate. We are pleased to inform you that our products are safe and completely free of phthalates.

At the same time, we would like to inform you that we are introducing new colors to our offer.



COMFORT LINE

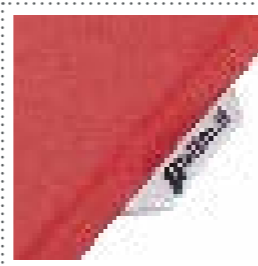
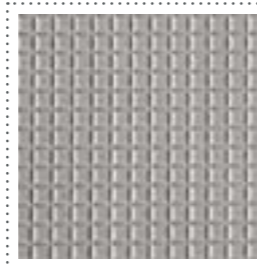

COMFORT LINE

POKROWIEC

Szyty, góra i boki wykonane ze specjalnie zaprojektowanego na potrzeby materacy materiału PCV. Materiał jednostronnie powlekany z tłoczeniem skóry, posiada antypoślizgowe właściwości i jednocześnie jest przyjemny w dotyku. Spód materaca wykonany z materiału antypoślizgowego typu kostka. Pokrowiec całkowicie wolny od szkodliwych ftalanów.

WYPEŁNIENIE

Wysokogatunkowa, elastyczna pianka poliuretanowa wtórnie spieniona: RG-80kg/m³, RG-100kg/m³, RG-120kg/m³, pianka poliuretanowa T25kg/m³.

OPCJE DODATKOWE:

- » wzmocnione narożniki (4szt.) z tkaniny PCV lub skóry naturalnej, (chronią najbardziej narażone na przetarcia części materaca)
- » uchwyty do transportu (ułatwiają przenoszenie materacy)
- » system łączenia materacy typu patka z rzepem
- » system łączenia materacy typu rzep narożny

COVER

The cover is stitched. Top and sides made of PVC material specially designed for sports mats. One side coated PVC with leather embossing, with non-slip properties and at the same time pleasant to the touch. The bottom of the cover is made of PVC material with additional non-slip properties. Cover is completely free of harmful phthalates

FOAM

Highly species, flexible polyurethane and re-foamed foam with four densities: RG-80m3, RG-100kg/m3, RG-120kg/m3 and polyurethane foam.

ADDITIONAL ACCESSORIES:

- » reinforced corners (4 pcs) made of PVC material or genuine leather. Reinforced corners protect the most vulnerable parts of the mat)
- » handles (facilitate moving mats)
- » Velcro connection system on the sides (with the flap).
- » Velcro connection system on the corners.

Both connection systems have a dual purpose:

1. The preventing the movement of the mats.
2. The creation the field for exercise through perfect adhesion of the mats to each other.

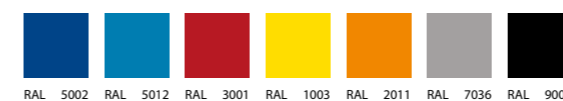
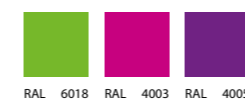
DOSTĘPNE KOLORY / AVAILABLE COLORS**NOWE KOLORY / NEW COLOURS**

MATERACE DWUSTRONNIE ANTYPOŚLIZGOWE

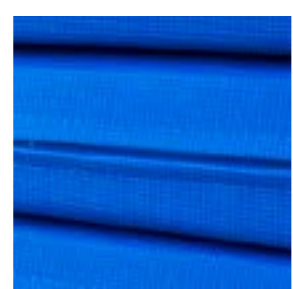
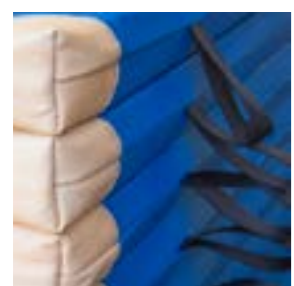

GYM MATS WITH ANTI-SLIP SURFACE ON BOTH SIDES

POKROWIEC

Wykonany z materiału PCV o właściwościach antypoślizgowych. Szczególną cechą tego pokrowca jest to, że w całości wykonany jest z bardzo wytrzymałego materiału PCV o właściwościach antypoślizgowych. Powierzchnia tego materiału z tłoczeniem antypoślizgowym zwiększa bezpieczeństwo i komfort w czasie ćwiczeń. Zaletą tego pokrowca jest możliwość używania materaca na dowolnej stronie. Pokrowiec całkowicie wolny od szkodliwych ftalanów.

WYPEŁNIENIE

Wysokogatunkowa, elastyczna pianka poliuretanowa, wtórnie spieniona: RG-80kg/m³, RG-100kg/m³, RG-120kg/m³, pianka poliuretanowa T25kg/m³, pianka polietylenowa 30kg/m³.

OPCJE DODATKOWE:

- » wzmocnione narożniki (4szt.)ze skóry naturalnej,
- » (chronią najbardziej narażone na przetarcia części materaca)
- » uchwyty do transportu (ułatwiają przenoszenie materacy)
- » system łączenia materacy typu rzep narożny

COVER

The cover is entirely (on the bottom, on the sides and on the top) made of highly resistant and durable PVC material with non-slip properties. The special embossing gives specific non-slip properties, which increases the safety and comfort during exercises. The advantage of this cover is that the mat can be used on any side. The cover is completely free of harmful phthalates.

FOAM

Highly species, flexible polyurethane and re-foamed foam with four densities: RG-80m³, RG-100 kg/m³, RG-120 kg/m³, polyurethane foam and lightweight polyethylene foam 30 kg/m³.

ADDITIONAL ACCESSORIES:

- » reinforced corners (4 pcs) made of PVC material or genuine leather. Reinforced corners protect the most vulnerable parts of the mat)
- » handles (facilitate moving mats)
- » Velcro connection system on the corners.

DOSTĘPNE KOLORY / AVAILABLE COLORS

PCV GŁADKIE / PVC SMOOTH



RAL 7036

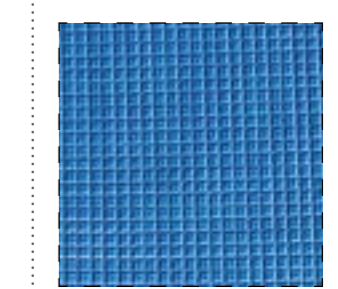

MATERACE GIMNASTYCZNE Z RZEPAMI



GYM MATS WITH VELCRO CONNECTINGS SYSTEM

POKROWIEC

Szyty, góra i boki wykonane ze specjalnie zaprojektowanego na potrzeby materacy materiału PCV. Materiał jednostronnie powlekany z tłoczeniem skóry, posiada antypoślizgowe właściwości i jednocześnie jest przyjemny w dotyku. Spód materaca wykonany z materiału antypoślizgowego typu kostka. Pokrowiec całkowicie wolny od szkodliwych ftalanów.

WYPEŁNIENIE

Wysokogatunkowa, elastyczna pianka poliuretanowa wtórnie spieniona: RG-80kg/m³, RG-100kg/m³, RG-120kg/m³, pianka poliuretanowa T25kg/m³, pianka polietylenowa 30kg/m³.

Zastosowanie w materacach systemu velcro pozwala na połączenie ze sobą materacy tworząc dowolne pole do ćwiczeń.

OPCJE DODATKOWE:

- » wzmocnione narożniki (4szt.) z tkaniny PCV lub skóry naturalnej, (chronią najbardziej narażone na przetarcia części materaca)
- » uchwyty do transportu (ułatwiają przenoszenie materacy)
- » system łączenia materacy typu patka z rzepem
- » system łączenia materacy typu rzep narożny

Oba systemy łączenia zapobiegają rozsuwaniu się materacy oraz pozwalają łączyć materace w dowolne pola ćwiczeń, pola walki.

COVER

The cover is stitched. Top and sides made of PVC material specially designed for sports mats. One side coated PVC with leather embossing, with non-slip properties and at the same time pleasant to the touch. The bottom of the cover is made of PVC material with additional non-slip properties. Cover is completely free of harmful phthalates.

FOAM

Highly species, flexible polyurethane and re-foamed foam with four densities: RG-80m³, RG-100kg/m³, RG-120kg/m³, polyurethane foam and lightweight polyethylene foam 30kg/m³.

ADDITIONAL ACCESSORIES:

- » reinforced corners (4 pcs) made of PVC material or genuine leather. Reinforced corners protect the most vulnerable parts of the mat)
- » handles (facilitate moving mats)
- » Velcro connection system on the sides (with the flap).
- » Velcro connection system in the corners.

Both connection systems have a dual purpose:

1. The preventing the movement of the mats.
2. The creation the field for exercise through perfect adhesion of the mats to each other.

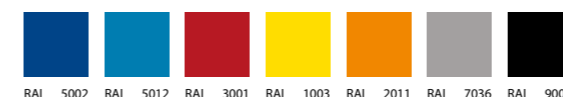
**DOSTĘPNE KOLORY / AVAILABLE COLORS****NOWE KOLORY / NEW COLOURS**

MATERACE REHABILITACYJNE REHABILITATION MATS FOLDING

POKROWIEC

Szyty, góra i boki i spód wykonane ze specjalnie zaprojektowanego na potrzeby materacy materiału PCV. Materiał jednostronnie powlekany z tłoczeniem skóry, posiada antypoślizgowe właściwości i jednocześnie jest przyjemny w dotyku. Pokrowiec całkowicie wolny od szkodliwych ftalanów.

WYPEŁNIENIE

Wysokogatunkowa, lekka i sztywna pianka polietylenowa lub wysokogatunkowa, elastyczna pianka poliuretanowa wtórnie spieniona: RG-80kg/m³, RG-100kg/m³, RG-120kg/m³, pianka poliuretanowa T25kg/m³, pianka polietylenowa 30kg/m³.

COVER

The cover is stitched. Top and sides made of PVC material specially designed for sports mats. One side coated PVC with leather embossing, with non-slip properties and at the same time pleasant to the touch. Cover is completely free of harmful phthalates

FOAM

Highly species, flexible polyurethane and re-foamed foam with four densities: RG-80m³, RG-100kg/m³, RG-120kg/m³, polyurethane foam and lightweight polyethylene foam 30kg/m³.

DOSTĘPNE KOLORY / AVAILABLE COLORS

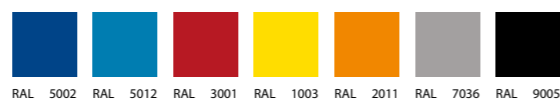

NOWE KOLORY / NEW COLOURS



MATERACE PRZEDSZKOLNE KINDERGARTEN MATS

POKROWIEC

Pokrowiec szyty z zamkiem błyskawicznym, wykonany z dwóch różnych materiałów, z jednej strony wysokiej jakości sztucznej skóry a drugiej z 100% bawełny.

WYPEŁNIENIE

Wysokogatunkowa pianka poliuretanowa.

OPCJE DODATKOWE:

Możliwość wykonania w różnych konfiguracjach kolorystycznych i wymiarach.

COVER

Stitched, with a zipper and is made of two different kind of materials. On one there is high quality synthetic leather and on the second side there is material made of 100% cotton.

FOAM

Highly species, flexible polyurethane foam.

OPTIONS

The possibility of the production in various configurations of colours and dimensions.

DOSTĘPNE KOLORY / AVAILABLE COLORS

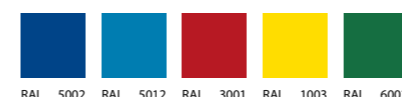

LEKKIE / LIGHT WEIGHT

**POKROWIEC**

Szyty, góra i boki wykonane ze specjalnie zaprojektowanego na potrzeby materacy materiału PCV. Materiał jednostronnie powlekany z tłoczeniem skóry, posiada antypoślizgowe właściwości i jednocześnie jest przyjemny w dotyku. Spód materaca wykonany z materiału antypoślizgowego typu kostka. Pokrowiec całkowicie wolny od szkodliwych ftalanów.

WYPEŁNIENIE

Wysokogatunkowa, lekka i sztywna pianka polietylenowa 30kg/m³.

OPCJE DODATKOWE:

- » wzmocnione narożniki (4szt.) z tkaniny PCV lub skóry naturalnej,
- » (chronią najbardziej narażone na przetarcia części materaca)
- » uchwyty do transportu (ułatwiają przenoszenie materacy)
- » system łączenia materacy typu patka z rzepem
- » system łączenia materacy typu rzep narożny

COVER

The cover is stitched. Top and sides made of PVC material specially designed for sports mats. One side coated PVC with leather embossing, with non-slip properties and at the same time pleasant to the touch. The bottom of the cover is made of PVC material with additional non-slip properties. Cover is completely free of harmful phthalates.

FOAM

Highly species, lightweight and rigid polyethylene foam 30 kg/m³.

ADDITIONAL ACCESSORIES:

- » reinforced corners (4 pcs) made of PVC material or genuine leather. Reinforced corners protect the most vulnerable parts of the mat)
- » handles (facilitate moving mats)
- » Velcro connection system on the sides (with the flap).
- » Velcro connection system in the corners.

Both connection systems have a dual purpose:

1. The preventing the movement of the mats.
2. The creation the field for exercise through perfect adhesion of the mats to each other.

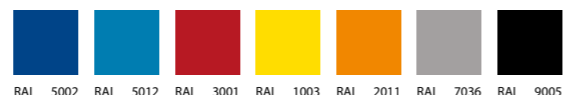
DOSTĘPNE KOLORY / AVAILABLE COLORS**NOWE KOLORY / NEW COLOURS**

SKŁADANE NA 2 CZĘŚCI / FOLDING INTO 2 PARTS

POKROWIEC

Szyty, góra i boki wykonane ze specjalnie zaprojektowanego na potrzeby materacy materiału PCV. Materiał jednostronnie powlekany z tłoczeniem skóry, posiada antypoślizgowe właściwości i jednocześnie jest przyjemny w dotyku. Spód materaca wykonany z materiału antypoślizgowego typu kostka. Pokrowiec całkowicie wolny od szkodliwych ftalanów.

WYPEŁNIENIE

Wysokogatunkowa, elastyczna pianka poliuretanowa wtórnie spieniona: RG-80kg/m³, RG-100kg/m³, RG-120kg/m³, pianka poliuretanowa T25kg/m³, lekka pianka polietylenowa.

OPCJE DODATKOWE:

- » wzmocnione narożniki (4szt.) z tkaniny PCV lub skóry naturalnej (chronią najbardziej narażone na przetarcia części materaca)
- » uchwyty do transportu (ułatwiają przenoszenie materacy)

COVER

The cover is stitched. Top and sides made of PVC material specially designed for sports mats. One side coated PVC with leather embossing, with non-slip properties and at the same time pleasant to the touch. The bottom of the cover is made of PVC material with additional non-slip properties. Cover is completely free of harmful phthalates.

FOAM

Highly species, flexible polyurethane and re-foamed foam with four densities: RG-80m³, RG-100 kg/m³, RG-120 kg/m³, polyurethane foam and lightweight polyethylene foam 30 kg/m³.

ADDITIONAL ACCESSORIES:

- » reinforced corners (4 pcs) made of PVC material or genuine leather. Reinforced corners protect the most vulnerable parts of the mat)
- » handles (facilitate moving mats).

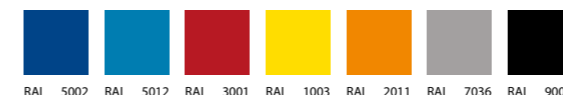
DOSTĘPNE KOLORY / AVAILABLE COLORS**NOWE KOLORY / NEW COLOURS**

SUPER COMFORT LINE

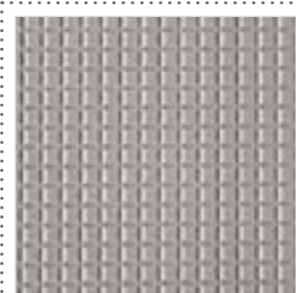
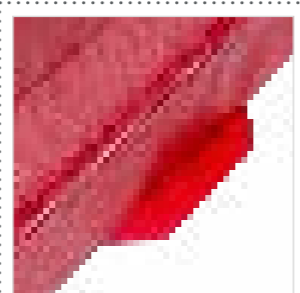
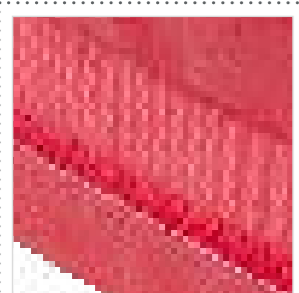
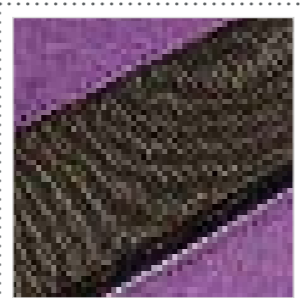

SUPER COMFORT LINE

POKROWIEC

Szyty, góra i boki wykonane ze specjalnie zaprojektowanego na potrzeby materacy materiału PCV. Materiał jednostronnie powlekany z tłoczeniem skóry, posiada antypoślizgowe właściwości i jednocześnie jest przyjemny w dotyku. Boki wykonane również z tkaniny PCV z zastosowaną w środku siatką z odpowietrzeniem, zapewniającymi swobodną cyrkulację. Spód materaca wykonany z materiału antypoślizgowego typu kostka. Pokrowiec całkowicie wolny od szkodliwych ftalanów.

WYPEŁNIENIE

Wysokogatunkowa, pianka poliuretanowa: T21kg/m³.

OPCJE DODATKOWE:

- » wzmocnione narożniki (4, 8, 12 lub 16szt.) z tkaniny PCV lub skóry naturalnej, (chronią najbardziej narażoną na przetarcia część materaca)
- » uchwyty do transportu (ułatwiają przenoszenie materacy)

COVER

The cover is stitched. Top and sides made of PVC material specially designed for sports mats. One side coated PVC with leather embossing, with non-slip properties and at the same time pleasant to the touch. The bottom of the cover is made of PVC material with additional non-slip properties. The sides of the mat are made separately of PVC material with special mesh venting in the middle enabling for air circulation in the mat during exercises. Cover is completely free of harmful phthalates.

FOAM

Highly species polyurethane foam.

ADDITIONAL ACCESSORIES:

- » reinforced corners (4 pcs, 8 pcs, 12 or 16 pcs) made of PVC material or genuine leather. Each corner can be protected by two pieces of PVC material or genuine leather. Reinforced corners protect the most vulnerable parts of the mat)
- » handles (facilitate moving mats).

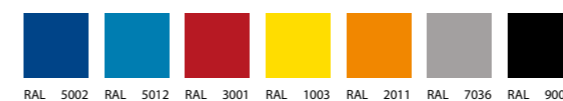
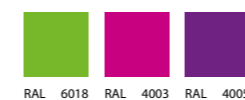
DOSTĘPNE KOLORY / AVAILABLE COLORS**NOWE KOLORY / NEW COLOURS**

SKŁADANE NA 2 CZĘŚCI SUPER COMFORT SUPER COMFORT – FOLDING 2 PARTS

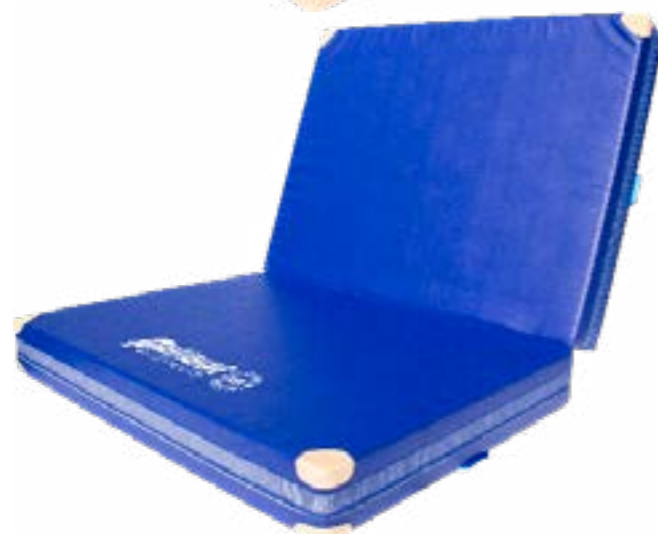

POKROWIEC

Szyty, góra i boki wykonane ze specjalnie zaprojektowanego na potrzeby materacy materiału PCV. Materiał jednostronnie powlekany z tłoczeniem skóry, posiada antypoślizgowe właściwości i jednocześnie jest przyjemny w dotyku. Boki wykonane również z tkaniny PCV z zastosowaną w środku siatką z odpowietrzeniami, zapewniającymi swobodną cyrkulację. Spód materaca wykonany z materiału antypoślizgowego typu kostka. Pokrowiec całkowicie wolny od szkodliwych ftalanów.

WYPEŁNIENIE

Wysokogatunkowa, pianka poliuretanowa: T21kg/m³.

OPCJE DODATKOWE:

- » wzmacnione narożniki (4,8,12 lub 16szt) z tkaniny PCV lub skóry naturalnej, (chronią najbardziej narażoną na przetarcia część materaca)
- » uchwyty do transportu (ułatwiają przenoszenie materacy)
- » materac asekuracyjny z systemem składania na dwie części

COVER

The cover is stitched. Top and sides made of PVC material specially designed for sports mats. One side coated PVC with leather embossing, with non-slip properties and at the same time pleasant to the touch. The bottom of the cover is made of PVC material with additional non-slip properties. The sides of the mat are made separately of PVC material with special mesh venting in the middle enabling for air circulation in the mat during exercises. Cover is completely free of harmful phthalates.

FOAM

Highly species polyurethane foam.

ADDITIONAL ACCESSORIES:

- » reinforced corners (4 pcs, 8 pcs, 12 or 16 pcs) made of PVC material or genuine leather. Each corner can be protected by two pieces of PVC material or genuine leather. Reinforced corners protect the most vulnerable parts of the mat)
- » handles (facilitate moving mats).
- » Special folding system.

DOSTĘPNE KOLORY / AVAILABLE COLORS

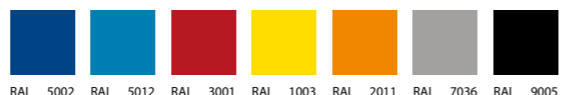

NOWE KOLORY / NEW COLOURS



COMFORT LINE / COMFORT LINE

POKROWIEC

Szyty, góra i boki wykonane ze specjalnie zaprojektowanego na potrzeby materacy materiału PCV. Materiał jednostronnie powlekany z tłoczeniem skóry, posiada antypoślizgowe właściwości i jednocześnie jest przyjemny w dotyku. Boki wykonane również z tkaniny PCV z zastosowaną siatką z odpowietrzeniem, zapewniającymi swobodną cyrkulację powietrza. Spód materaca wykonany z materiału antypoślizgowego typu kostka. Pokrowiec całkowicie wolny od szkodliwych ftalanów.

WYPEŁNIENIE

Wysokogatunkowa, pianka poliuretanowa: T21kg/m³.

OPCJE DODATKOWE:

- » wzmacnione narożniki (4szt.) z tkaniny PCV lub skóry naturalnej (chronią najbardziej narażone na przetarcia części materaca)
- » uchwyty do transportu (ułatwiają przenoszenie materacy)

COVER

The cover is stitched. Top and sides made of PVC material specially designed for sports mats. One side coated PVC with leather embossing, with non-slip properties and at the same time pleasant to the touch. The bottom of the cover is made of PVC material with additional non-slip properties. The sides of the mat are made separately of PVC material with special mesh venting in the middle enabling for air circulation in the mat during exercises. Cover is completely free of harmful phthalates.

FOAM

Highly species polyurethane foam.

ACCESSORIES:

- » Corners made of PVC material or natural leather (to protect the most vulnerable parts to abrasion of the mats)
- » handles (facilitate moving mats).

DOSTĘPNE KOLORY / AVAILABLE COLORS

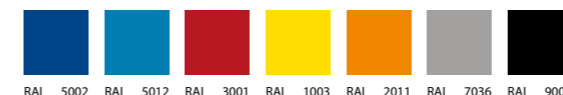

NOWE KOLORY / NEW COLOURS



POLE DANCE POLE DANCE CRASH MATS



Z początkiem 2015 roku firma POLIMAT wprowadziła do swojej oferty nowy produkt – materac asekuracyjny do Pole Dance. Jest to okrągły materac z otworem w środku, chroniący przed nieprzewidywanymi upadkami oraz dający świadomość bezpieczeństwa podczas wykonywania skomplikowanych figur i akrobacji. Wykonany jest z mocnego, łatwego w utrzymaniu czystości materiału PCV. Spód materaca stanowi materiał PCV o właściwościach antypoślizgowych, zwiększających przyczepność do podłoża. Pokrowiec całkowicie wolny od szkodliwych ftalanów.

Materac ten, jest bardzo łatwy do montażu, a po złożeniu na cztery części jest bardzo wygodny w przechowywaniu. Mocne rzepy łączące każdą z czterech części materaca gwarantują jego stabilność.

Dostosowując ten typ materaca do stopnia zaawansowania ćwiczących oraz rodzaju wykonywanych figur i akrobacji, oferujemy ten produkt o następujących parametrach:

- » Średnica: 120cm i 150cm
- » Grubość: 5cm, 8cm, 10cm
- » Wypełnienie:
 - zalecane przy grubości 5 i 8cm - piana wtórnie spieniona 80 kg/m³
 - przy grubości 10cm - piana poliuretanowa 25 kg/m³.

From of the beginning of 2015 POLIMAT have introduced into its offer new product – Pole Dance Crash Mat. It is a round mat with a hole in the middle, which protects against unforeseen falls and giving safety awareness during performance of difficult acrobatic figures. This mat is made of strong, easy to clean PVC material. The bottom of the mat is made of PVC material with anti-slip properties that increase adhesion to the surface.

This mat is also very easy to install, and when it is folded in into four parts is very easy to store. Strong Velcro fastening each of the four parts of the mat ensures its stability.

Adapting this type of mat to the level of advancement and the kind of acrobatic figures, we offer this product in the following parameters:

- » Diameter: 120cm or 150cm
- » Thickness: 5cm, 8cm, 10cm
- » Foam:
 - with thickness of 5 and 8cm - re-foamed foam 80kg/ m³
 - with thickness of 10cm - Polyurethane foam 25kg/m³

DOSTĘPNE KOLORY / AVAILABLE COLORS

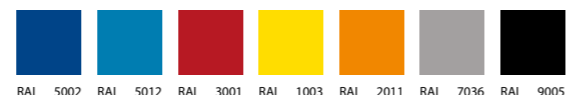

NOWE KOLORY / NEW COLOURS



NA DRABINKI/FOR WALL-BARS

Zastosowanie

Materac służy do ochrony przed kontuzją w razie uderzenia na drabinki, natomiast charakterystyczny system mocowania umożliwia jego łatwy montaż i demontaż oraz daje możliwość użytkowania jak zwykły materac.

POKROWIEC

Szyty, góra i boki wykonane ze specjalnie zaprojektowanego na potrzeby materacy materiału PCV. Materiał jednostronnie powlekany z tłoczeniem skóry, posiada antypoślizgowe właściwości i jednocześnie jest przyjemny w dotyku. Spód materaca wykonany z materiału antypoślizgowego typu kostka. Pokrowiec całkowicie wolny od szkodliwych ftalanów.

WYPEŁNIENIE

Wysokogatunkowa, lekka i sztywna pianka polietylenowa 30 kg/m³.

USAGE

The mats are used to protect against injury in the event of a collision with wall-bars during team games. The special mounting system allows its easy assembly and disassembly what gives the possibility of using it like a standard gym mat. This type of mats is used to protect the wall bars during team games.

COVER

The cover is stitched. Top and sides made of PVC material specially designed for sports mats. One side coated PVC with leather embossing, with non-slip properties and at the same time pleasant to the touch. The bottom of the cover is made of PVC material with additional non-slip properties. Cover is completely free of harmful phthalates

FOAM

Highly species, lightweight and rigid polyethylene foam 30 kg/m³.

DOSTĘPNE KOLORY / AVAILABLE COLORS

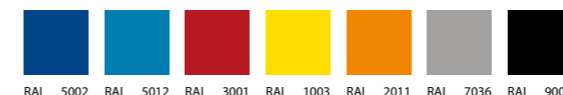

NOWE KOLORY / NEW COLOURS



ZESKOK SZKOLNY TRENINGOWY HIGH JUMP LANDING AREA - TRAINING

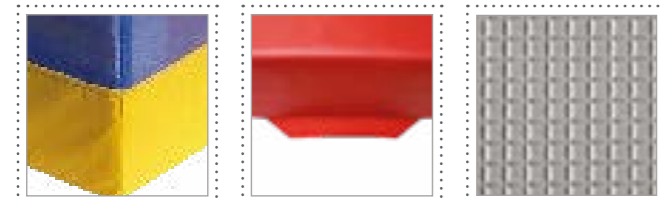
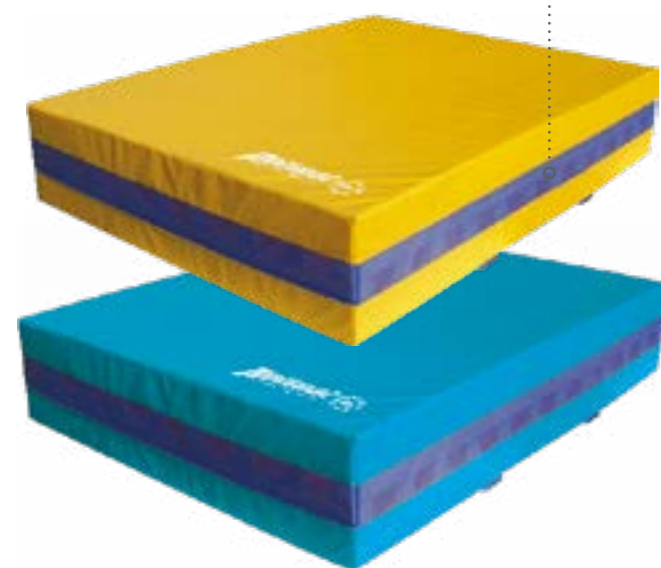
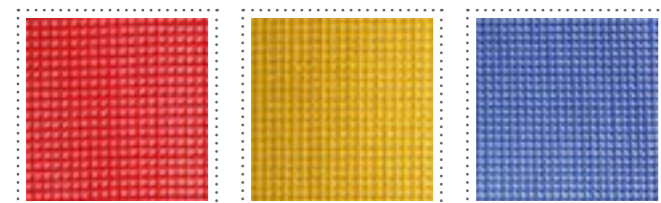

Zeskoki jednosegmentowe, góra wykonana ze specjalnego materiału PCV jednostronnie powlekanego, boki z zastosowaną w środku siatką odpowietrzającą zapewniającą swobodną cyrkulację powietrza przez co nie tworzy się efekt balona, spód z materiału antypoślizgowego. w standardzie również mocne uchwyty do transportu. Charakterystyczna konstrukcja (komorowa) i wykonanie wkładu z wysoko gątkowej pianki poliuretanowej gwarantuje doskonałą amortyzację upadku podczas wykonywania skoku i stabilności materaca podczas użytkowania.

HIGH JUMP LANDING AREAS – TRAINING WITHOUT SPIKE PROOF MAT

Consisting of one segment. The cover is stitched. Top and sides made of PVC material specially designed for sports mats. One side coated PVC with leather embossing, with non-slip properties and at the same time pleasant to the touch. The bottom of the cover is made of PVC material with additional non-slip properties. The sides of the mat are made separately of PVC material with special mesh venting in the middle enabling for air circulation in the mat during exercises. Cover is completely free of harmful phthalates.

FOAM - highly species polyurethane foam with the tunnel system to facilitate air circulation and to enabling excellent cushioning.

Each landing area is equipped with very strong handles (facilitate moving it).

DOSTĘPNE KOLORY / AVAILABLE COLORS

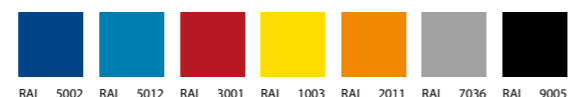

RAL 5002 RAL 5012 RAL 3001 RAL 1003 RAL 2011 RAL 7036 RAL 9005

NOWE KOLORY / NEW COLOURS



RAL 6018 RAL 4003 RAL 4005



ZESKOK SZKOLNY TRENINGOWY Z KOŁDERKĄ TRAINING WITH SPIKE PROOF MAT

Kołderki mocowane są do segmentów zeskoku za pomocą patek z rzepem, pełnią one funkcję spinającą i zabezpieczającą zeskok, góra kołderki może być wykonana zarówno z tkaniny PCV jednostronnie powlekannej jak również z profesjonalnej siatki kolcoodpornej, pozwalającej na trening w obuwiu lekkoatletycznym. Wypełnienie to wysokogatunkowa pianka poliuretanowej, która gwarantuje doskonałą amortyzację upadku podczas wykonywania skoku i stabilności materaca podczas użytkowania.

Consisting of two or more segments. The spike proof mat is attached to the landing area by means of Velcro flaps. It performs the function of securing and fastening the segments of landing areas. The top of the spike proof mat can be made of one side coated material PVC or special spike proof net. Inside there is highly species polyurethane foam.

The cover is stitched. Top and sides made of PVC material specially designed for sports mats. One side coated PVC with leather embossing, with non-slip properties and at the same time pleasant to the touch. The bottom of the cover is made of PVC material with additional non-slip properties. The sides of the mat are made separately of PVC material with special mesh venting in the middle enabling for air circulation in the mat during exercises. Cover is completely free of harmful phthalates.

FOAM - highly species polyurethane foam with the tunnel system to facilitate air circulation and to enabling excellent cushioning.

KOLORY SIATEK KOLCOODPORNYCH COLOURS OF ANTI-SPIKE MESHES

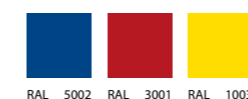

RAL 5002 RAL 3001 RAL 1003

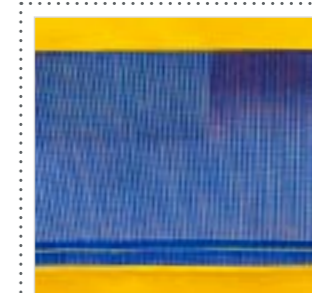

ZESKOK DO SKOKU WZWYŻ - PROFESJONALNE HIGH JUMP LANDING AREA - PROFESSIONAL

Skonstruowane z wygodnych do transportu segmentów. Pokrowiec wykonany z góry ze specjalnego materiału PCV jednostronnie powlekanego, boki z zastosowaną w środku siatką odpowietrzającą zapewniającą swobodną cyrkulację powietrza, spód z materiału antypoślizgowego. Segmenty łączone są ze sobą za pomocą taśmy żakardowej z samozaciskowymi stalowymi klamrami. Charakterystyczna konstrukcja (komorowa) i wykonanie wkładu z wysoko gatunkowej pianki poliuretanowej, gwarantuje doskonałą amortyzację i stabilność materaca podczas użytkowania. Wszystkie elementy zeskoku wyposażone są w mocne uchwyty do transportu. Kółderka wykonana jest obustronnie z profesjonalnej siatki kolcoodpornej, pozwalającej na trening w obuwiu lekkoatletycznym przez co zwiększa się dwukrotnie trwałość całego zeskoku.

Bez napięciowy system łączenia kółderki do zeskoku zapobiega niepotrzebnemu utwardzaniu strefy lądowania skaczącego.

This type of Landing Areas intended for high jump consists of several, easy to transport segments. The segments are connected together by means of jacquard webbing belts equipped with metal self-locking buckles. Each segment has a separate cover. Special cutouts enable the positioning of stands that support the crossbar. Each High Jump Landing Area – Professional is equipped with spike proof mat. This spike proof mat is made of spike proof net and is two sided what twice extends its usability. The special, not-tensioning system of connection of spike proof mat to the landing area facilitates safe landing for the jumper.

The cover is stitched. Top and sides made of PVC material specially designed for sports mats. One side coated PVC with leather embossing, with non-slip properties and at the same time pleasant to the touch. The bottom of the cover is made of PVC material with additional non-slip properties. The sides of the mat are made separately of PVC material with special mesh venting in the middle enabling for air circulation in the mat during exercises. Cover is completely free of harmful phthalates.

FOAM - highly species polyurethane foam with the tunnel system to facilitate air circulation and to enabling excellent cushioning.

DOSTĘPNE KOLORY / AVAILABLE COLORS

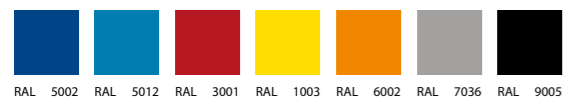

NOWE KOLORY / NEW COLOURS



KOLORY SIATEK KOLCOODPORNYCH COLOURS OF ANTI-SPIKE MESHES

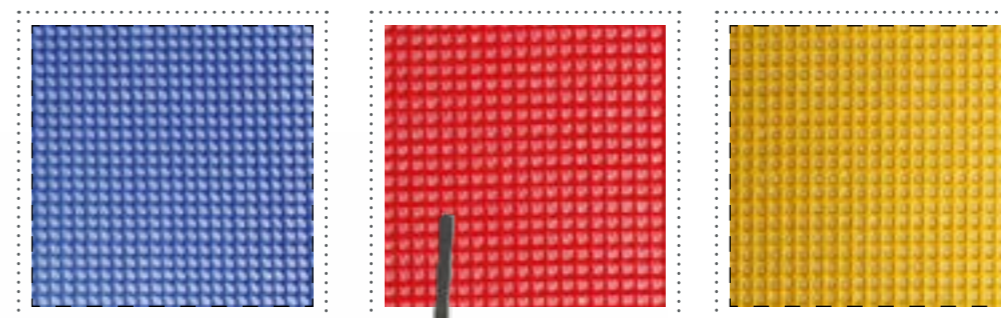
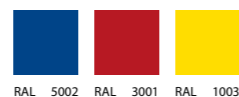

ZESKOK DO SKOKU O TYCZCE PROFESJONALNY POLE VAULT LANDING AREA- PROFESSIONAL

Skonstruowane z wygodnych do transportu segmentów, pokrowiec wykonany z góry ze specjalnego materiału PCV jednostronnie powlekanego, boki również z tkaniny PCV z zastosowaną w środku siatką odpowietrzającą, zapewniającą swobodną cyrkulację powietrza, spód z materiału antypoślizgowego. Segmenty łączone są ze sobą za pomocą taśmy żakardowej z samozaciskowymi stalowymi klamrami. Charakterystyczna konstrukcja (komorowa) i wykonanie wkładu z wysoko gatunkowej pianki PUR, gwarantuje doskonałą amortyzację i stabilność materaca podczas użytkowania. Wszystkie elementy zeskoku wyposażone są w mocne uchwyty do transportu.

Kołderka wykonana jest obustronnie z profesjonalnej siatki kolcoodpornej przez co zwiększa się dwukrotnie trwałość całego zeskoku. Specjalna siatka na kołderce pozwala na bezpieczny trening w butach z kolcami.

Beznapięciowy system łączenia kołderki do zeskoku zapobiega niepotrzebnemu utwardzaniu strefy lądowania skaczącego.

W zeskokach o grubości 70cm kołderka kolcoodporna jest jednostronna.

This type of Landing Areas intended for pole vault consists of several, easy to transport segments. The segments are connected together by means of jacquard webbing belts equipped with metal self-locking buckles. Each segment has a separate cover. Each Pole Vault Landing Area – Professional is equipped with spike proof mat, which is made on both sides, what extends usage and allows for safe training in spiked shoes. Only in PV Landing Areas with thickness 70cm, the spike proof mat is one-sided. The special, not-tensioning system of connection of spike proof mat to the landing area facilitates safe landing for the jumper.

The cover is stitched. Top and sides made of PVC material specially designed for sports mats. One side coated PVC with leather embossing, with non-slip properties and at the same time pleasant to the touch. The bottom of the cover is made of PVC material with additional non-slip properties. The sides of the mat are made separately of PVC material with special mesh venting in the middle enabling for air circulation in the mat during exercises. Cover is completely free of harmful phthalates.

FOAM - highly species polyurethane foam with the tunnel system to facilitate air circulation and to enabling excellent cushioning.

KOLORY SIATEK KOLCOODPORNYCH COLOURS OF ANTI-SPIKE MESHES

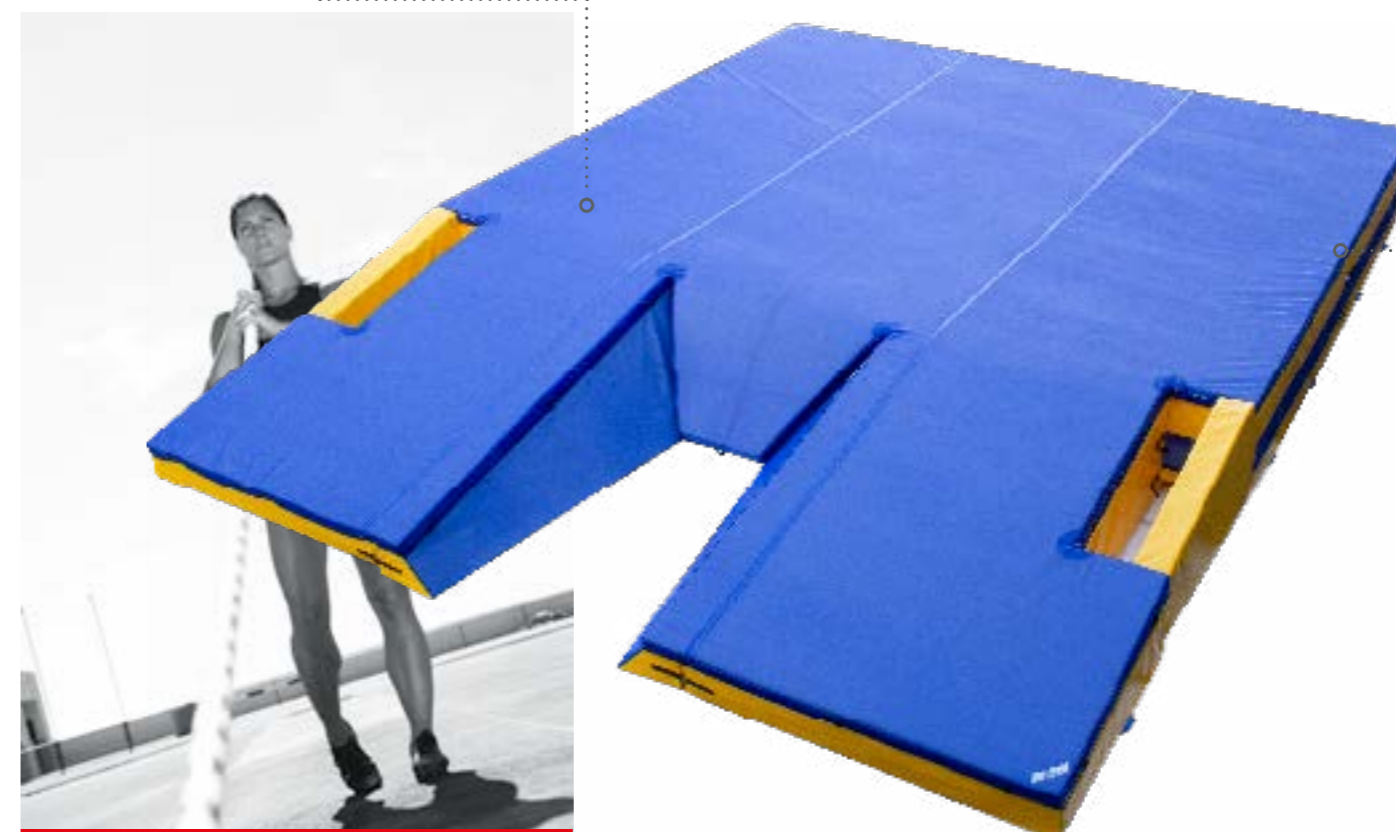
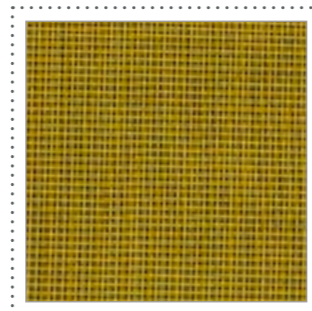
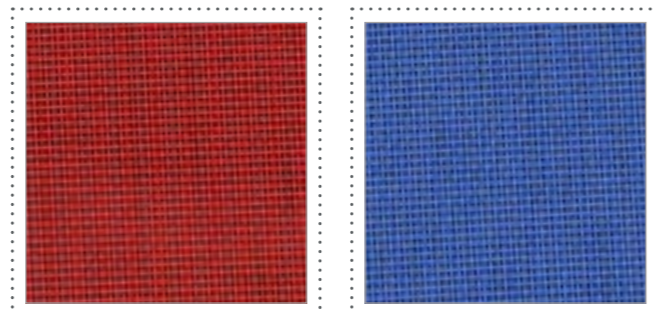

DOSTĘPNE KOLORY / AVAILABLE COLORS

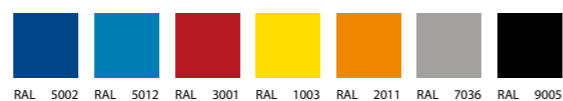

NOWE KOLORY / NEW COLOURS



WYPOSAŻENIE DODATKOWE / ADDITIONAL EQUIPMENT

» GARAŻ NAJAZDOWY / THE GARAGE FOR LANDING AREAS



» POKROWIEC PRZECIWDESZCZOWY / WATERPROOF COVER FOR LANDING AREA

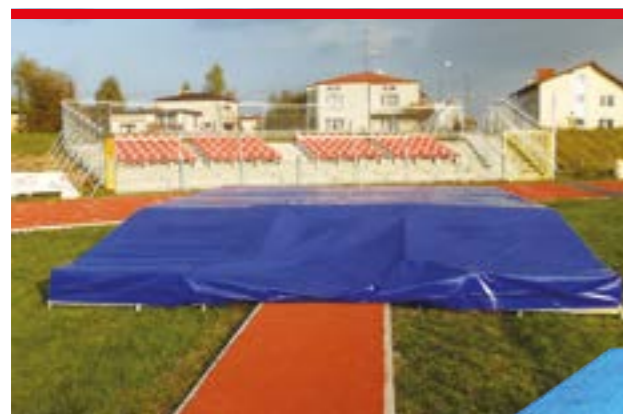

» STELAŻ POD ZESKOK / MODULAR GRID PLATFORM FOR LANDING AREA

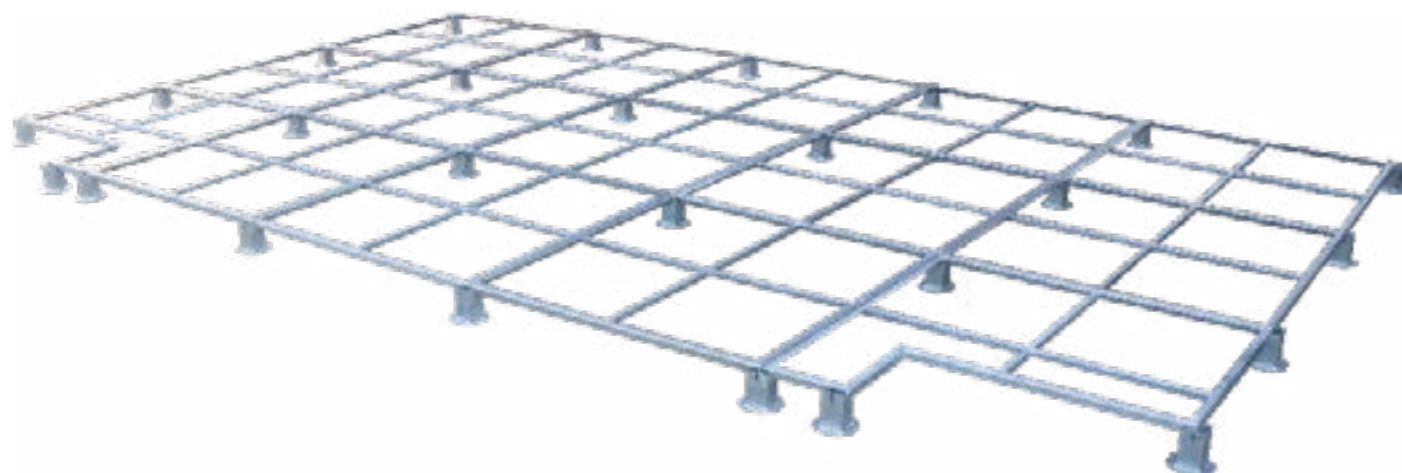

MATY DO PCHNIĘCIA KULĄ NA HALI / INDOOR SHOT PUT MATS

Głównym przeznaczeniem mat do pchnięcia kulą jest zabezpieczenie i ochrona podłoża w hali, podczas zawodów bądź treningu rzutu kulą. Wykorzystanie specjalnego wkładu dwuwarstwowego typu SANDWICH z zastosowaniem pianki poliuretanowej wtórnie spienionej oraz pianki MEMORY zapobiega nadmiernemu odbijaniu się kuli i pozwala we właściwy sposób odczytać ślady po lądowaniu kuli.

Maty te pokryte są wytrzymałym i zarazem miękkim materiałem PCV, co w połączeniu ze specjalną konstrukcją wkładu zapewnia bezpieczne i optymalne użytkowanie.

The general purpose of this type of mats is the protection of the floor indoors during competitions or training of shot put. „Sandwich” construction consists of polyurethane re-foamed foam and special „memory” foam. This double-layer construction minimizes shot rebound. The point of impact remains visible for a few moments, so that shots can be easily recorded.

These mats are covered with durable but soft PVC material, which, combined with the special design of the foam provides a safe and optimal use.

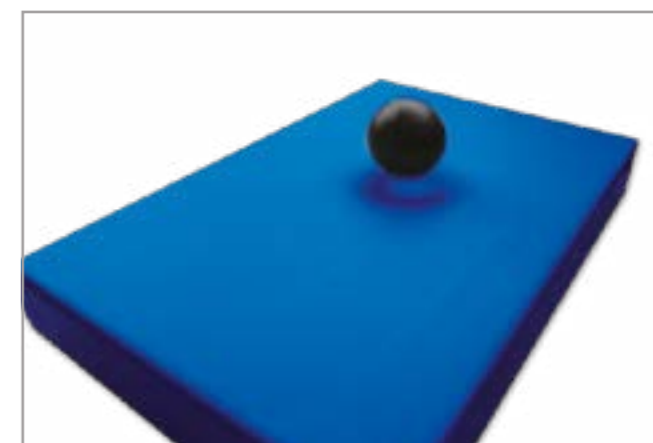
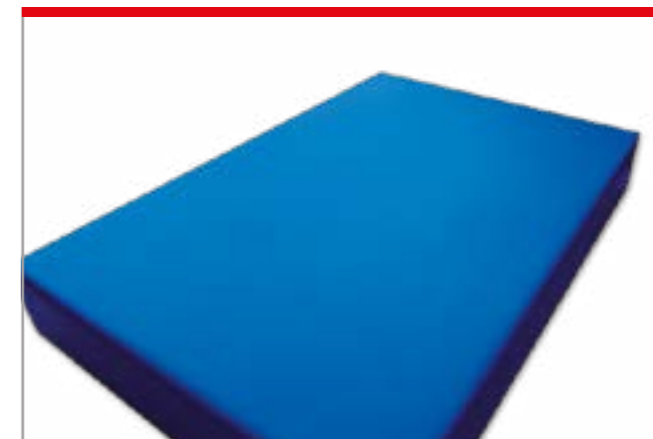

OSŁONY NA ŚCIANY/ PROTECTION MATS ON THE WALL



Osłony zabezpieczające ściany wykonane ze specjalnego materiału PCV jednostronnie powlekanego z tłoczeniem skóry, a spód materaca z materiału antypoślizgowego. Wypełnienie może stanowić wysokogatunkowa, lekka i sztywna pianka polietylenowa 30kg/m³ lub pianka poliuretanowa 25kg/m³. Osłony posiadają specjalny system montażu do ściany, który umożliwia łatwe zdejmowanie i wykorzystywanie ich jako materacy do różnego rodzaju ćwiczeń. Najczęściej występują w wymiarach 200x100cm o grubościach 4cm, 5cm, 8cm i 10cm. Pokrowiec całkowicie wolny od szkodliwych ftalanów. Na życzenie klienta wykonujemy dowolny rozmiar osłon.

The cover of protection mats on the wall are made of PVC material specially designed for sports mats. It is one side coated PVC with leather embossing, with non-slip properties and at the same time pleasant to the touch. The bottom of the cover can be made of PVC material with additional non-slip properties. Cover is completely free of harmful phthalates.

Inside can be lightweight and rigid polyethylene (PE) foam or polyurethane foam (PU) with density 25kg/m³. This type of protection mats is equipped with special wall assembly system that allows easy removal from the wall and use them as mats for various exercises. Most often they are offered in the dimensions 200x100cm with a thickness of 4, 5, 8 and 10cm. At special Customer's request, we can produce protection mats on the wall in any dimensions.

DOSTĘPNE KOLORY / AVAILABLE COLORS

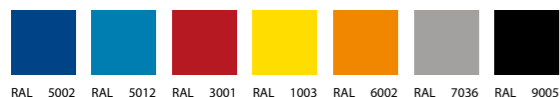

NOWE KOLORY / NEW COLOURS

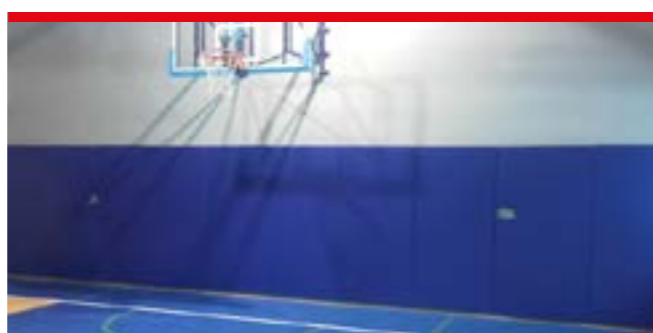
OSŁONY NA FILARY
PROTECTION PADS OF THE PILLARS AND COLUMNS

Osłony zabezpieczające filary wykonane ze specjalnego materiału PCV jednostronnie powlekanego z tłoczeniem skóry, a spód materaca z materiału antypoślizgowego. Wypełnienie może stanowić wysokogatunkowa, lekka i sztywna pianka polietylenowa 30kg/m³ lub pianka poliuretanowa 25kg/m³.

Charakterystyczną cechą osłon produkowanych przez naszą firmę jest łatwy i szybki sposób montażu jak i demontażu osłon (dotyczy również filarów okrągłych).

The cover of protection pads of the pillars and columns are made of one side coated PVC with leather embossing, with non-slip properties and at the same time pleasant to the touch. Cover is completely free of harmful phthalates. Inside can be lightweight and rigid polyethylene (PE) foam or polyurethane foam (PU) with density 25kg/m³.

This type of protection pads can be easily and quickly installed and dismantled (this also applies to the round pillars).

DOSTĘPNE KOLORY / AVAILABLE COLORS

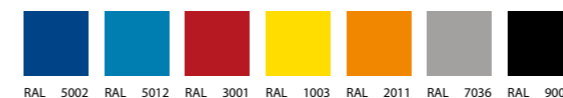

NOWE KOLORY / NEW COLOURS



OSŁONA KRAWĘDZI TABLICY KOSZA PROTECTION PAD OF LOWER EDGE OF BASKETBALL BOARD



Osłona krawędzi kosza z pianki integralnej (formowana)
Osłona dolnej krawędzi tablicy do koszykówki wykonana z pianki poliuretanowej integralnej. Wyjątkowa pianka charakteryzuje się wyjątkową odpornością na zniszczenia oraz odporność na warunki atmosferyczne.

Osłony dolnej krawędzi kosza wykonane ze specjalnej, elastycznej pianki o doskonałych właściwościach amortyzujących, chroniącej zawodnika przed kontuzją, poprzez uderzeniem o twardą krawędź tablicy. Występują w opcji z kołkami do przykręcenia lub do przyklejania klejem montażowym na tablice 180cm i 120cm, szerokość rowka U55mm.

Dostosowana do wymiarów tablicy 1800x1050x55mm.

Protection pad of lower edge of basketball board made of integral polyurethane foam.

Protection pad of lower edge of basketball board made of integral polyurethane foam. This unique foam is characterized by exceptional resistance to damage and resistance to weather conditions.

Protection of lower edge of Basketball Board is made of durable flexible foam with excellent cushioning properties. Due to this protection the player is protected from feelings of injury by hitting the hard edge of the basketball board. There are two installation options: using pins (special screws) or sticking to the edge of the basketball board of 120cm or 180cm. The width of the mounting groove – U 55 mm.

Adapted to the dimensions of the basketball board
1800x1050x55mm



KSZTAŁTKI GIMNASTYCZNE FOAM MODULES

Pokrowiec w całości wykonany ze specjalnego materiału PCV jednostronnie powlekany, z tłoczeniem skóry posiada antypoślizgowe właściwości i jednocześnie jest przyjemny w dotyku. Pokrowiec całkowicie wolny od szkodliwych ftalanów.

Wypełnienie stanowi wysokogatunkowa, elastyczna pianka poliuretanowa T25kg/m³.

The cover of foam modules is made of one side coated PVC with leather embossing, with non-slip properties and at the same time pleasant to the touch. Cover is completely free of harmful phthalates.

This PVC material, skin-friendly (does not cause abrasions). Inside there is polyurethane foam (PU) with density 25 kg/m³.

DOSTĘPNE KOLORY / AVAILABLE COLORS

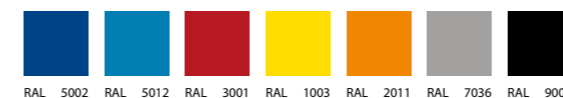

NOWE KOLORY / NEW COLOURS



OSŁONY RÓŻNE / VARIOUS PROTECTIONS

- » OSŁONA UNIWERSALNA
- » UNIVERSAL PROTECTION PAD



- » BRAMKA MATERACOWA DO PIŁKI RĘCZNEJ MAT GOAL
- » FOR HAND BALL



- » OSŁONA NA SŁUPEK BRAMKI
- » COVER FOR GOAL POST



- » MATERAC OBNIŻAJĄCY BRAMKĘ
- » GOAL LOWERING MAT

OSŁONY ZABEZPIEZAJĄCE SŁUPKI SIATKÓWKI
PROTECTION PAD OF VOLLEYBALL POST

Sztywna konstrukcja, warstwa amortyzująca to wysokogatunkowa pianka wtórnie spieniona, pokrycie zewnętrzne osłon stanowi tkanina PCV jednostronnie powlekana.

Protection pad of volleyball post is made of a rigid frame covered with highly species foam (re-foamed) which fully secures and protects players from contact with hard post. The cover of the protection pad is made of durable, one side coated PVC.

DOSTĘPNE KOLORY / AVAILABLE COLORS

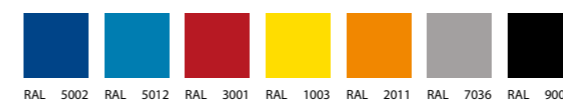

NOWE KOLORY / NEW COLOURS

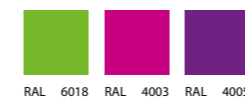

ŚCIEŻKI ROLOWANE/ ROLLABLE GYM TRACKS



Ścieżki gimnastyczne rolowane - występują w dwóch rodzajach. Pierwszy rodzaj wykonany z wysokogatunkowej pianki polietylenowej PE, połączonej termicznie z wykładziną dywanową o dużym współczynniku ścieralności.

Drugi rodzaj jest to szyte pokrycie PCV jednostronnie powlekane, z tłoczeniem skóry posiada antypoślizgowe właściwości i jednocześnie jest przyjemny w dotyku. Spód materaca wykonany z materiału antypoślizgowego typu kostka. Pokrowiec całkowicie wolny od szkodliwych ftalanów.

WYPEŁNIENIE

Wysokogatunkowa, elastyczna pianka poliuretanowa połączona z pianką poliuretanową zapewniając bezpieczeństwo i wygodę ćwiczącego.

We offer two types of Rollable Gymnastic Tracks.

The first type is made of highly flexible polyethylene foam thermally linked with carpet which is warm to the touch. It has high abrasiveness factor.

The second type – Rollable Gymnastic Tracks in the cover made of one side coated PVC with leather embossing, with non-slip properties and at the same time pleasant to the touch. The bottom of the cover is made of PVC material with additional non-slip properties. Cover is completely free of harmful phthalates.

In the cover it is possible to put any kind of foam.

DOSTĘPNE KOLORY / AVAILABLE COLORS

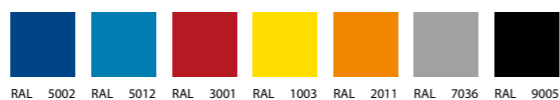

NOWE KOLORY / NEW COLOURS



DRABINKI GIMNASTYCZNE / GYM WALL-BARS

DRABINY GIMNASTYCZNE

- » Boki drabiny wykonane z drewna iglastego lub liściastego.
- » Szczelble mogą być wykonane z drewna bukowego, jesionowego lub sklejki równoległo-warstwowej.
- » Przekrój szczelbli o wymiarach 40x30mm lub 43x33mm.
- » Dostępne w wersjach pojedynczych (1 pole ćwiczebne) lub podwójnych (2 pola ćwiczebne).
- » Spełniają wymagania normy EN 913, DIN 7910 i EN 12346.

GYM WALL-BARS

- » Sides are made of softwood or hardwood. The rungs can be made of beech wood, ash wood or parallel-layer plywood.
- » Cross-section of rungs with dimensions of 40x30mm or 43 x 33mm.
- » Gym wall-bars are available as a single version (1 exercising field) or as a double version (2 exercising fields).
- » Wall-bars meet the requirements of EN 913, DIN 7910 and EN 12346 standards.

OKUCIA DO DRABIN

Komplet wsporników stalowych (kątowników), elementów złącznych oraz klocków drewnianych dystansowych, umożliwiających montaż drabinek pojedynczo lub szeregowo bezpośrednio do ściany lub na konstrukcjach stalowych (w zestawie nie ma śrub rozporowych do mocowania kątowników).

WALL-BAR BRACKETS

The set of metal brackets (angle bars), connecting elements and wooden distance blocks for gym wall bars assembly – as a single unit or in line, directly to the wall or to steel construction (the set does not contain stretcher screws for angle bracket assembly).



ŁAWKI GIMNASTYCZNE Z NOGAMI DREWNIANYMI GYM BENCH WITH WOODEN LEGS.

Wykonane są z drewna iglastego lub liściastego. Nogi i podpory środkowe mogą być wykonane z drewna iglastego, liściastego lub ze sklejki i posiadają niebrudzące plastikowe stopki.

Wsporniki łączące elementy ławki, usztywniają jej konstrukcję zapewniając stabilność oraz bezpieczeństwo eksploatacji. Wsporniki mogą być wykonane z drewna lub profili stalowych. Wszystkie krawędzie blatu, belki oraz nóg są zaokrąglone. Ławki posiadają stały zaczep umożliwiający zawieszanie na drabinie, drążek lub skrzynię gimnastyczną. Po odwróceniu belka ławki o szerokości 10cm może służyć jako równoważnia. Ławki spełniają wymogi normy EN 913.

Wymiary standardowe: dł. 2; 3; 4m, szer. min. 240mm, wys. 310mm.

Made of softwood or hardwood. The legs and middle supports can be made of softwood, hardwood or plywood and have non-marking plastic feet.

Strengthened steel brackets connecting elements of bench stiffen its construction and assure stability and safety. All edges of the board, beam and legs are rounded. Benches are equipped with stable striker that allows hanging the benches on the gym wall-bar, gymnastic bar or vaulting box. When turned upside down may be used as a balance beam 10cm wide. Benches comply with EN 913 standard requirements.

Standard dimensions: length 2; 2,5; 3 and 4m, width 240mm, height 310mm



ŁAWKI GIMNASTYCZNE Z NOGAMI STALOWYMI GYM BENCH WITH STEEL LEGS

Blat oraz belka ławki wykonane są z drewna iglastego, a nóżki oraz podpora środkowa wykonane są z kształowników stalowych malowanych proszkowo.

Nogi wyposażone są w antypoślizgowe, niebrudzące nawierzchnię sportową, stopki. Jedna z nóg posiada kółeczka ułatwiające jej przemieszczanie. Ławki posiadają jeden zaczep umożliwiający zawieszenie jej na szczeblu drabiny gimnastycznej lub w otworze skrzyni gimnastycznej. Po odwróceniu belka ławki o szerokości 100mm może służyć jako równoważnia do ćwiczeń.

Wymiary standardowe: dł. 2; 2,5; 3; 4 m, szer. 240mm, wys. 310mm.

Ławki spełniają wymogi bezpieczeństwa zawarte w normie PN-EN 913.

Top board and beam are made of softwood. The middle support and legs are made of powder-coated steel profiles. The legs are equipped with anti-slip, non-marking feet. One of the legs has wheels for easy movement. Benches have a catch that allows to hang the benches at the wall-bar or vaulting box. When turned upside down the bench may be used as a balance beam 10cm wide.

Standard dimensions: length 2; 2,5; 3 and 4 m, width 240mm, height 310mm.

Comply with PN-EN 913.

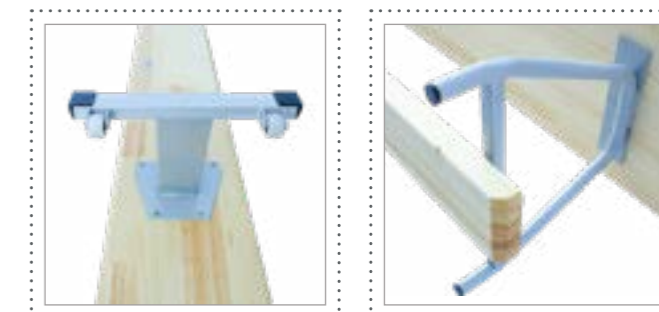



Polimat
SPORT MATS

POLIMAT S.C.

ul. Centralna 6
43-346 Bielsko-Biała
POLAND

DZIAŁ SPRZEDAŻY

tel. +48 33 498 95 36

kom. +48 502 297 288

e. biuro@polimat-sport.com

EXPORT MANAGER

tel. +48 33 498 95 36

mobile. +48 501 275 862

e. export@polimat-sport.com

